

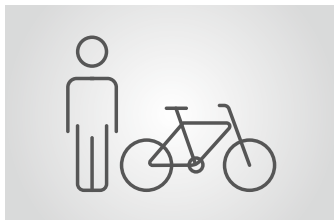

Für Fahrrad und Fahrer

Die Personen- und Fahrradsperre MPB kombiniert ein Drehkreuz für den Personenzutritt mit einem Drehtor für Fahrräder. Wird über die Induktionsschleife die Anwesenheit eines Fahrrads erkannt, öffnet sich beim Betreten des Drehkreuzes automatisch auch das Drehtor und gibt den Weg für das Zweirad frei. Sie bietet damit eine sichere und schnelle Zutrittslösung für Fahrrad und Fahrer – besonders für Fahrradparkhäuser und für Firmen, bei denen die Mitarbeiter auf zwei Rädern auf das Werksgelände gelangen können.

Die MPB zeichnet sich nicht nur durch ihre robuste Konstruktion, ihre durchdachten Detaillösungen und die wartungsfreie und energieeffiziente MHTM™-Antriebstechnologie (optional für das Drehkreuz) aus. Sie lässt sich außerdem durch verschiedene Materialausführungen, Verriegelungen und zusätzliche Anbauteile wie Beleuchtung und Richtungsanzeigen individuell an den gewünschten Einsatzzweck anpassen.



Für Fahrrad und Fahrer

Die MPB ermöglicht den gleichzeitigen Zutritt für Fahrer und Fahrrad. Für die Zutrittskontrolle stehen diverse Optionen zur Verfügung.



Innovative Antriebstechnik

Die MHTM™-Antriebseinheit (optional) ist wartungsfrei, arbeitet energieeffizient und zeichnet sich durch ein besonders sanftes Anlaufverhalten aus.

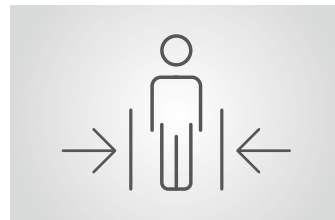

Maximale Sicherheit

Geringe Aufschlagkräfte und eine feinfühligere Aufschlagerkennung bieten optimalen Schutz für Mensch und Fortbewegungsmittel.

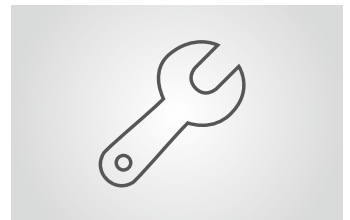

Einfach zugängliche Komponenten

Alle für den Betrieb erforderlichen Bauteile sind im Trägerbalken untergebracht – das vereinfacht Montage, Inbetriebnahme und Wartung erheblich.

MPB

Drehkreuz mit Fahrradtür



- › Gleichzeitiger Zutritt für Fahrrad und Fahrer
- › Feinfühliges Aufschlagerkennung für höchstmögliche Personensicherheit
- › Maximaler Komfort durch Anpassung der Drehgeschwindigkeit
- › Induktionsschleifendetektor zur Erkennung des Fahrrads
- › Geringer Stromverbrauch durch wartungsfreien MHTM™-Antrieb (optional für das Drehkreuz erhältlich)
- › Ausgelegt auf jeweils 10 Millionen Personen- und Fahrraddurchgänge





Technische Daten*	MPB 111	MPB 112
Technologie Drehkreuz/Drehtor	elektromechanisch/motorisch	motorisch/motorisch
Spannung	110 – 240 VAC, 50/60 Hz	110 – 240 VAC, 50/60 Hz
Leistungsaufnahme	ca. 85 W	ca. 60 W
Einschaltdauer	100 %	100 %
Schutzklasse	IP 43	IP 43
Abmessungen (LxBxH)	2500 x 2458 x 2235 mm	2500 x 2458 x 2235 mm
Gewicht	ca. 480 kg	ca. 480 kg
Temperaturbereich	-25 bis +55 °C	-25 bis +55 °C

* ohne Zubehör

Optionen	
Material	Stahl feuerverzinkt mit Pulverbeschichtung in Standardfarbe oder Sonderfarbe, Edelstahl 1.4751
Antrieb	Drehkreuz elektromechanisch oder elektromotorisch
Verhalten bei Stromausfall	Durchgang frei oder verriegelt bei Stromausfall
Anbauteile	Anbausäulen, Beleuchtung, Durchgangsanzeige (GED), Fundamentrahmen, Fundamentbefestigungssatz, Dach, Verbindungsset für Doppelanlage

Einsatzmöglichkeiten		
		

Standardfarben		
		
RAL 7042	RAL 7016	RAL 6005

Ansicht von außen
Variante Drehtor rechts

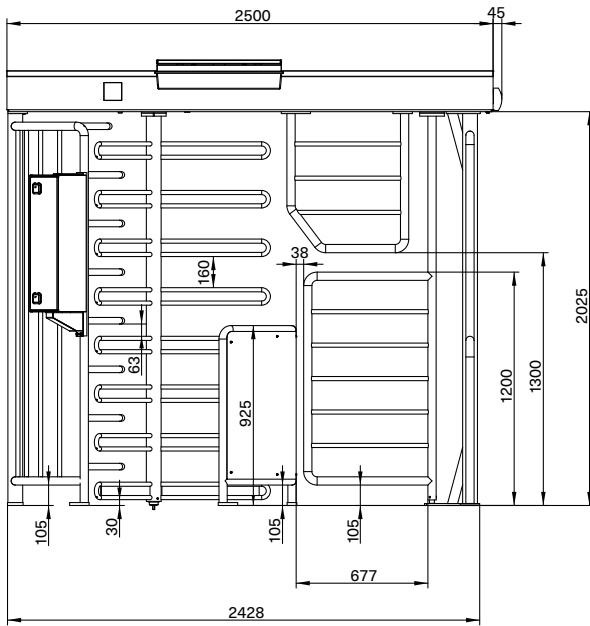

Ansicht von der Seite

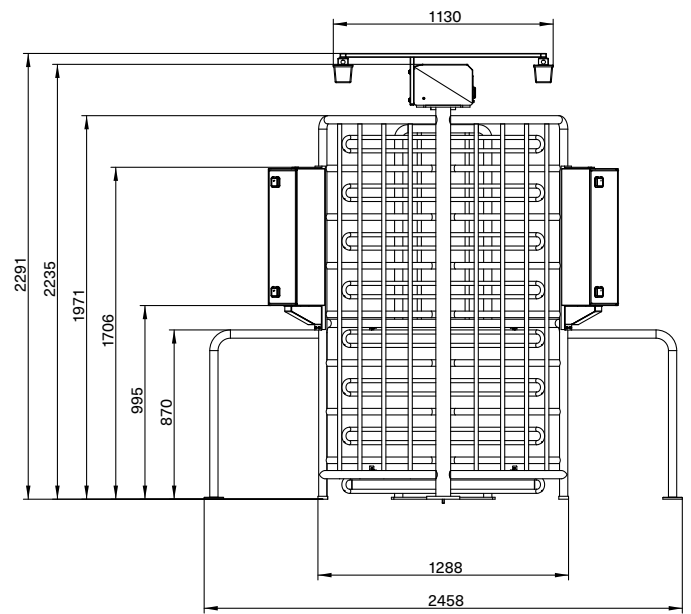

Ansicht von oben

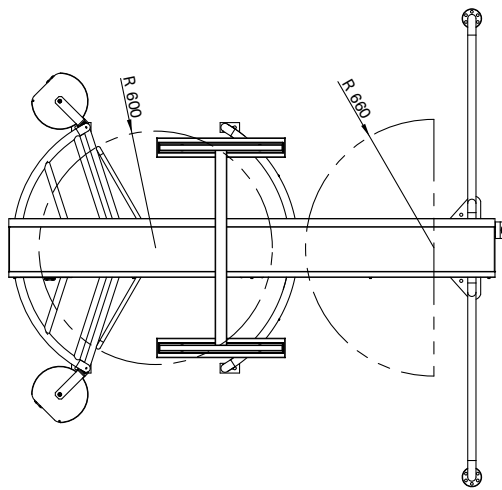

Ansicht von außen
Variante Drehtor links

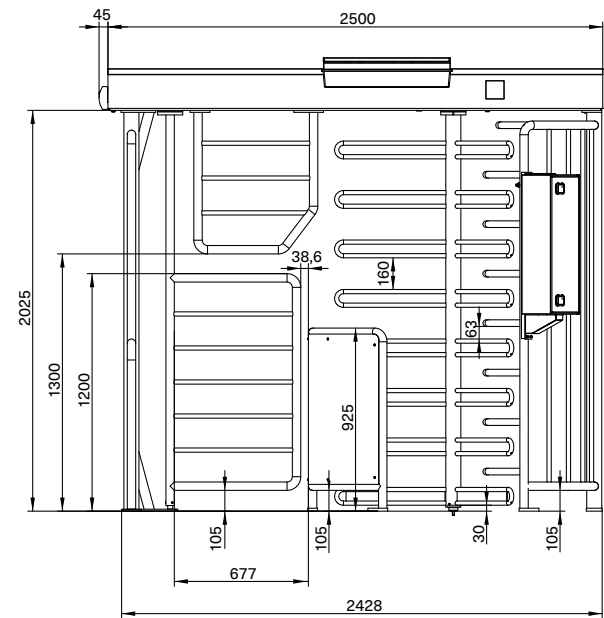

Access to Progress

Magnetic steht für wegweisende Produkte – in jeder Hinsicht. Unsere Fahrzeugschranken und Personensperren geben jeden Tag Tausenden von Menschen den Weg frei – in Parkhäusern, Mautstationen, Bahnhöfen, Flughäfen und Gebäuden. Wegweisend ist aber auch unsere Technik: Mit innovativen Antrieben, intelligenten Steuerungen und durchdachten Detaillösungen steht sie für maximale Sicherheit und Langlebigkeit. Weist auch Ihr Weg zu Magnetic?



Schranken

Zufahrtsschranken
Parkplatzschranken
Mautschranken
Spezialschranken



Personensperren

Drehkreuze
Drehtore
Drehsperrern
Flügelsperrern
Schwenktüren



Terminals

Pkw
Lkw

Deutschland

MAGNETIC AUTOCONTROL GMBH
Grienmatt 20
79650 Schopfheim
Telefon +49 7622 695-5
Telefax +49 7622 695-800
E-Mail info@magnetic-germany.com

Australien

MAGNETIC AUTOMATION PTY LTD
38 Metrolink Circuit
Campbellfield, VIC 3061
Telefon +61 3 9339 2900
E-Mail info@magnetic-oz.com

Benelux-Länder

FAAC BENELUX NV/SA
Industriezone 3B
8490 Jabbeke
Belgien
Telefon +32 50 320202
E-Mail info@magnetic-benelux.com

Brasilien

MAGNETIC AUTOCONTROL LTDA
Av. Salim Antônio Curiati, 136
04690-050 – São Paulo
Telefon +55 11 5660 8500
E-Mail info@magnetic-br.com

China

MAGNETIC CONTROL SYSTEMS CO., LTD
No. 3 Building, No. 51
Lane 1159, Kang Qiao (East) Road
Kang Qiao Industrial Zone, Shanghai
Telefon +86 21 68182970
E-Mail info@magnetic-cn.com

Frankreich

FAAC FRANCE
377 Rue Ferdinand Perrier
69808 St Priest Cedex
Telefon +33 4 72 21 86 89
E-Mail info@magnetic-fr.com

Indien

MAGNETIC FAAC INDIA PVT LTD.
PRS Centre
Plot No. 373 to 376, 2nd Floor (West Wing)
1st Cross Street, Nehru Nagar
Old Mahabalipuram Road
Kottivakkam (Opp Rayala Technopark, Perungudi)
Chennai 600041
Telefon +91 44 421 23297
E-Mail info@magnetic-india.com

Mittlerer Osten

FAAC MIDDLE EAST FZE
Dubai Silicon Oasis
PO Box 54886
Dubai
Vereinigte Arabische Emirate
Telefon +971 4 3724193
E-Mail info@magnetic-uae.com

Nord- und Südamerika (ohne Brasilien)

FAAC INTERNATIONAL, INC
3160 Murell Road
Rockledge, FL 32955
USA
Telefon +1 321 635 8585
E-Mail info@magnetic-usa.com

Österreich

FAAC GMBH
Münchener Bundesstraße 123
5020 Salzburg
Telefon +43 662 853395-0
E-Mail at.info@faacgroup.com

Skandinavien

FAAC NORDIC AB
Box 125
284 22 Perstorp
Schweden
Telefon +46 435 77 95 03
E-Mail info@magnetic-nordic.com

Südostasien

MAGNETIC CONTROL SYSTEMS SDN. BHD
No. 17, Jalan Anggerik Mokara 31/54
Taman Perindustrian Kota Kemuning
40460 Shah Alam
Selangor Darul Ehsan
Malaysia
Telefon +60 3 5123 0033
E-Mail info@magnetic-malaysia.com